



# Knauf Diamant Vorhangschienen und Bildleistenelemente

## Moderne Bauteile für hohe Ansprüche in der kreativen Raumgestaltung

### Sortimentbeschreibung

Mit den innovativen Knauf Diamant Vorhang- und Bilderleisten setzen wir Trends im Trockenbau. Ob Standard oder Sonderanfertigung, kombinierbar nach jedem Wunsch. Freie Kreativität und Design einfach umsetzbar.

### Eigenschaften und Mehrwert

- Werkseitig angebrachtes Abdeckband
- Kein Verschmutzen der Schiene möglich
- Flächenbündiger Einbau
- Schnelle und wirtschaftliche Montage
- Abgestimmte Systemkomponenten
- Oberflächenqualitäten bis Q3 und Q4 möglich

### Anwendungsbereiche

- Schulen
- Kindergarten
- Büros
- Spitäler
- Verwaltungsgebäude
- Privatbereich

### Montage

Informationen zur Montage sind auf Seite 8 beschrieben.

## Knauf Diamant VS57-Vorhangelement Q4/1-Lauf

1 VS57 HM-108 montiert, inkl. Abdeckband u. Verbinder

### Anwendung

Mit der Innovation Knauf Diamant VS57 Vorhangelement setzen wir neue Trends. Die Elemente bieten höchste Präzision und Sicherheit in einem. Das Original VS57 Vorhangprofil ist exakt in einer speziellen, hoch verdichteten Diamantplatte eingepasst und verklebt. Dank der 3 mm Überlänge der Schienen können die Stösse der Vorhangelemente exakt ausgeführt werden. Die geprüfte Tragkraft von 30 Kg/m<sup>1</sup> erlaubt maximale Möglichkeiten für die Auswahl der Vorhänge.

Die Abstände vom Fenster zur Schiene sind genormt, können aber dank der einfachen Plattenverarbeitung auch auf der Baustelle angepasst werden. Gebogene Eckelemente runden das Sortiment ab. Eine Q3-Q4 Verspachtelung kann mit dem Überstand von 1 mm und den werkseitig angebrachten Abdeckband, das flächenbündig in der Schiene integriert ist, sauber und rationell ausgeführt werden. Die einfache und zeitsparende Montage verkürzt die Bauzeit erheblich, und das ganz ohne Staubentwicklung.

### Material

CHV6 – VS57: Aluminium weiss mit «Maxi»-Laufnut

CHV6.1 – VS57: Aluminium weiss mit «Maxi»-Laufnut

### Abmessungen:

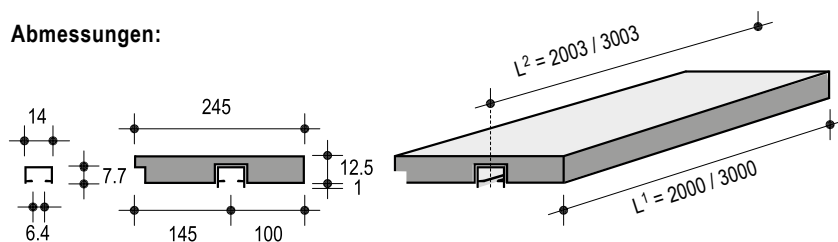

### Zubehör:

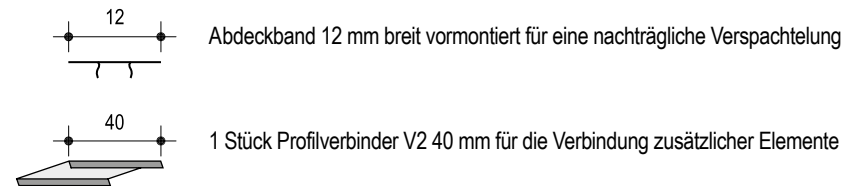

L<sup>1</sup> = 2000 mm

L<sup>2</sup> = 2003 mm (VS57)

**Gewicht:** 3,2 kg/m<sup>1</sup>

**Bestellnummer:** 474577

L<sup>1</sup> = 3000 mm

L<sup>2</sup> = 3003 mm (VS57)

**Gewicht:** 3,2 kg/m<sup>1</sup>

**Bestellnummer:** 604105 / 624773

### Material

CHVE1 – VS57: Aluminium weiss mit «Maxi»-Laufnut

### Abmessungen:

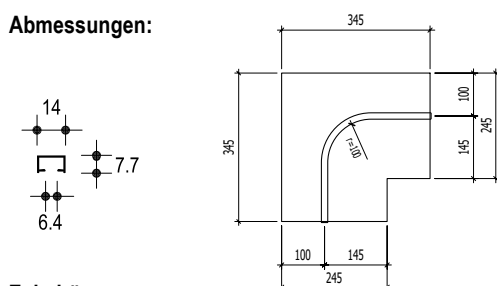

### Zubehör:

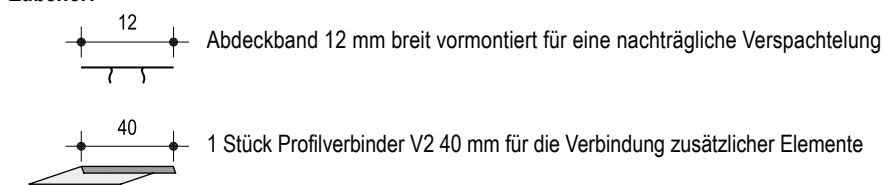

**Gewicht:** 2,5 kg/St.

**Bestellnummer:** 604110

### Knauf Diamant VS57-Vorhangelement Q4/1-Lauf

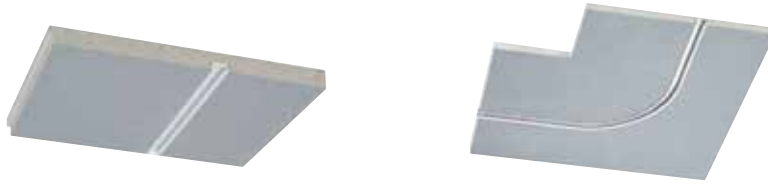

Diamant Vorhangelement Q4 1x/245x2000 HM-108

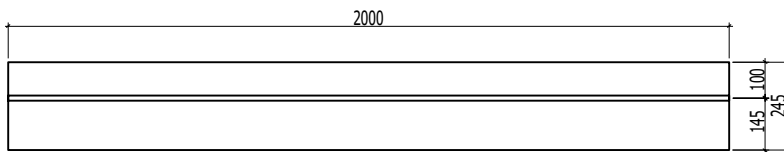
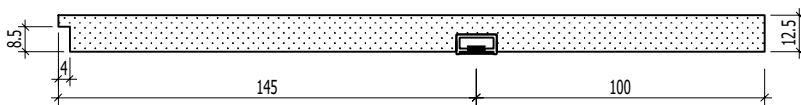

Knauf VS-57-Vorhangelement  
Q4 1/Lauf  
Typ: CHV 6 Art. 474577

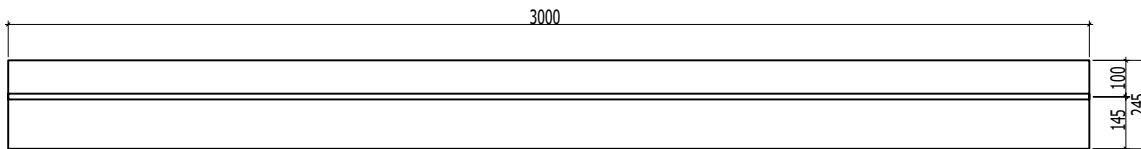

Knauf VS-57-Vorhangelement  
Q4 1-Lauf  
Typ: CHV 6.1 Art. 604105  
Art. 624773

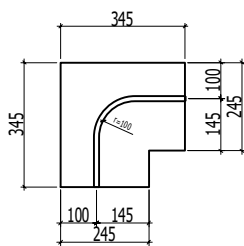

Knauf VS-57-Vorhangeckelement kurz  
Q4 1-Lauf Radius 100mm  
Typ: CHVE 1 Art. 604110

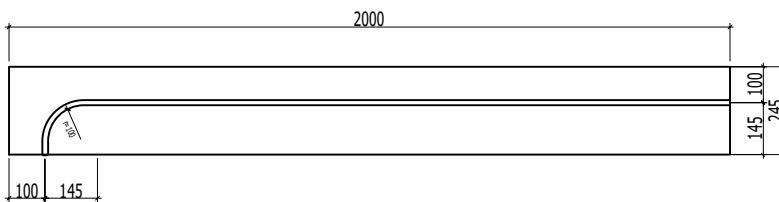

Knauf VS-57-Vorhangeckelement  
Q4 1/Lauf Radius 100mm  
Art. 474579

## Knauf Diamant VS57-Vorhangelement Q4/2-Lauf

2 VS57 HM-108 montiert, inkl. Abdeckband u. Verbinder

### Anwendung

Die Elemente bieten höchste Präzision und Sicherheit in einem. Das Original VS57 Vorhangprofil ist exakt in einer speziellen, hoch verdichteten Diamantplatte eingepasst und verklebt. Dank der 3 mm Überlänge der Schienen können die Stösse der Vorhangelemente exakt ausgeführt werden. Die geprüfte Tragkraft von 30 Kg/m<sup>1</sup> erlaubt maximale Möglichkeiten für die Auswahl der Vorhänge.

Die Abstände vom Fenster zur Schiene sind genormt, können aber dank der

einfachen Plattenverarbeitung auch auf der Baustelle angepasst werden.

Gebogene Eckelemente runden das Sortiment ab. Eine Q3-Q4 Verspachtelung kann mit dem Überstand von 1 mm und den werkseitig angebrachten Abdeckband, das flächenbündig in der Schiene integriert ist, sauber und rationell ausgeführt werden. Die einfache und zeitsparende Montage verkürzt die Bauzeit erheblich, und das ganz ohne Staubeentwicklung.

### Material

CHV7 – VS57: Aluminium weiss mit «Maxi»-Laufnut

CHV7.1 – VS57: Aluminium weiss mit «Maxi»-Laufnut

### Abmessungen:

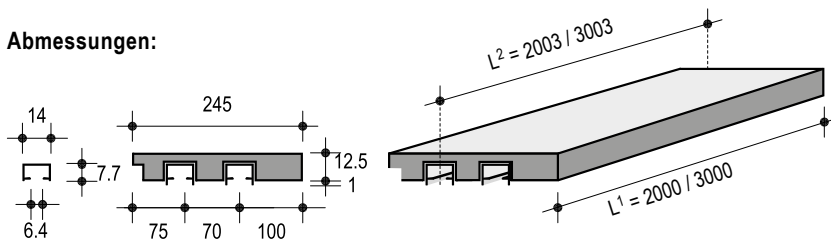

### Zubehör:

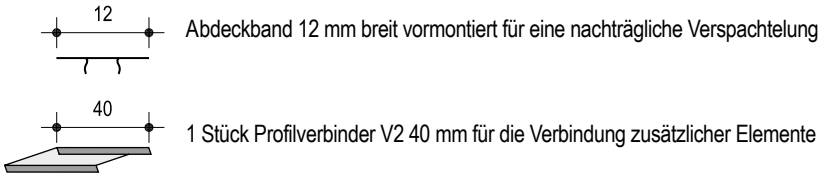

L<sup>1</sup> = 2000 mm

**Gewicht:** 3,2 kg/m<sup>1</sup>

L<sup>1</sup> = 3000 mm

**Gewicht:** 3,2 kg/m<sup>1</sup>

L<sup>2</sup> = 2003 mm (VS57)

**Bestellnummer:** 474578

L<sup>2</sup> = 3003 mm (VS57)

**Bestellnummer:** 604106 / 624777

### Material

CHVE2 – VS57: Aluminium weiss mit «Maxi»-Laufnut

### Abmessungen:

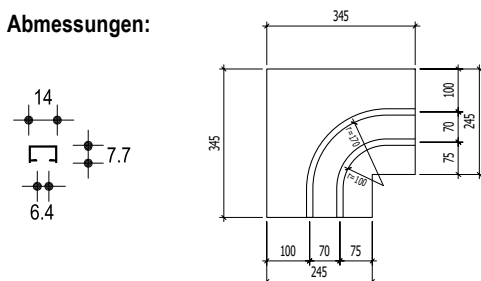

### Zubehör:

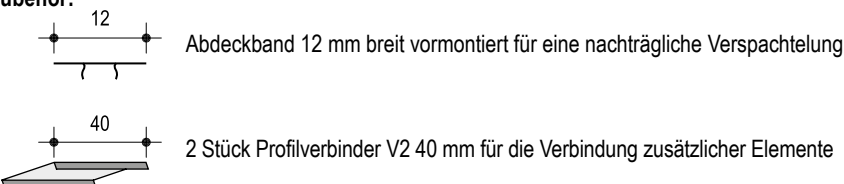

**Gewicht:** 2,5 kg/St.

**Bestellnummer:** 604111

**Knauf Diamant VS57-Vorhangelement Q4/2-Lauf**

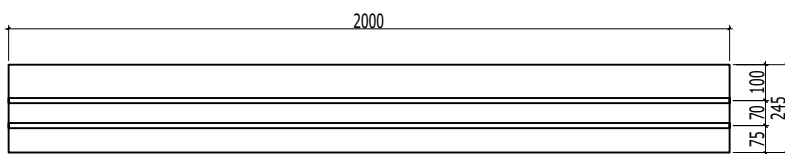
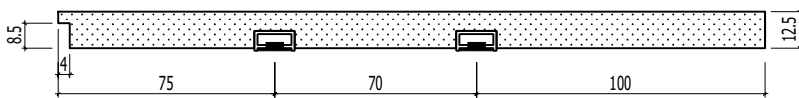
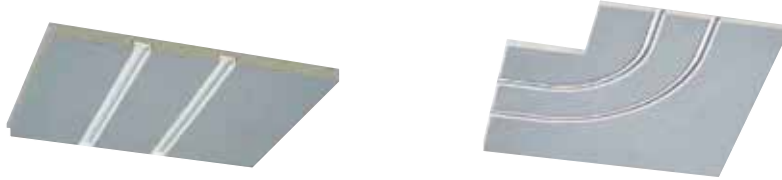

Knauf VS-57-Vorhangelement  
Q4 2/Lauf  
Typ: CHV 7 Art. 474578

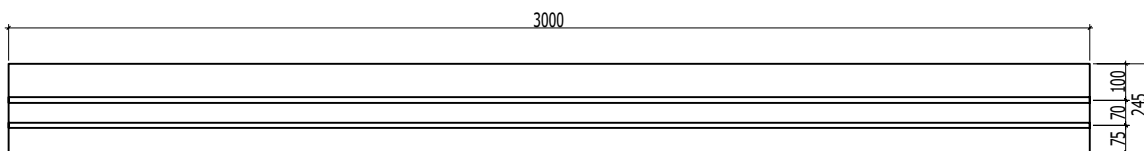

Knauf VS-57-Vorhangelement  
Q4 2-Lauf  
Typ: CHV 7.1 Art. 604106  
Art. 624777

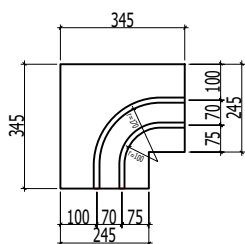

Knauf VS-57-Vorhangeckelement  
kurz  
Q4 2-Lauf Radius 100mm  
Typ: CHVE 2 Art. 604111

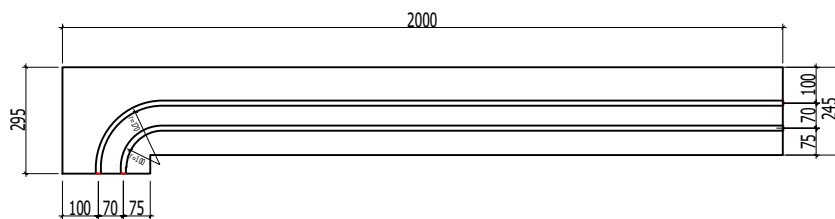

Knauf  
VS-57-Vorhangeckelement  
Q4 2/Lauf Radius 100mm  
Art. 474580

## Knauf Diamant VS57-Vorhangelement 5-Lauf

5-Lauf-VS57-Spezialprofil montiert, inkl. Abdeckband u. Verbinder

### Anwendung

Das weltweit dünnste, 5-läufige Flächenvorhangelement ist in seiner Art einzigartig. Die Elemente sind geeignet für den flächenbündigen Einbau und bieten dabei höchste Präzision und Sicherheit in einem. Das 5-läufige Knauf Spezialprofil mit minimaler Aufbauhöhe auf der Basis des Original VS57 ist exakt in einer speziellen, hoch verdichteten Diamantplatte eingepasst und verklebt. Dank der Überlänge der Schienen können die Übergänge der Vorhangelemente exakt und winkeltreu ausgeführt werden. Alle am Markt bekannten Systemzubehöre der VS57 Linie wie Maxi-Standard-Bügel- und Clic-Gleiter, Laufwagen oder Feststeller können verwendet werden. Die geprüfte Tragkraft von 30 Kg/m<sup>1</sup>

erlaubt maximale Möglichkeiten für die Auswahl der Innenbeschattungssysteme wie Sonnenschutz Plissee, Rollos etc. Die Abstände der Profillachsen von Schiene zu Schiene sind immer exakt und gewährleisten damit das einwandfreie Verschieben der Paneele. Die Distanz zum Fenster hin ist genormt, kann aber dank der einfachen Plattenverarbeitung auch auf der Baustelle angepasst werden. Eckelemente mit Gehrungsschnitt 45° runden das Sortiment ab. Eine Q3 – Q4 Verspachtelung kann mit dem Überstand von 1 mm und dem werkseitig angebrachten Abdeckband, das flächenbündig in der Schiene integriert ist, sauber und rationell ausgeführt werden. Die einfache und zeitsparende Montage verkürzt die Bauzeit erheblich, und dass ganz ohne Staubentwicklung.

### Material

CHV8 – Flächenvorhangprofil 5-Lauf: Aluminium RAL 9016 mit «Maxi»-Laufnut

### Abmessungen:

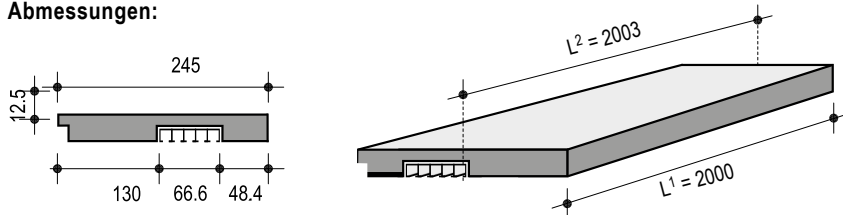

### Zubehör:

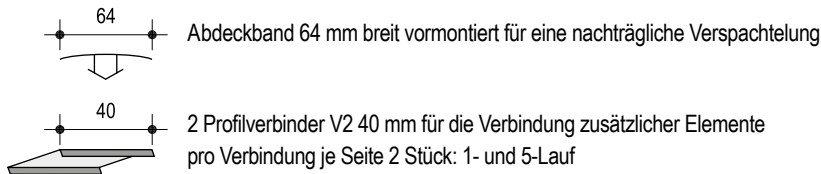

L<sup>1</sup> = 2000 mm

**Gewicht:** 3,2 kg/m<sup>1</sup>

L<sup>2</sup> = 2003 mm (5-Lauf-VS57-Spezialprofil)

**Bestellnummer:** 478972

## Knauf Diamant Bilderleistelement für Decken und Wände

Bilderprofil HM-190 Weiss mit integrierter Schattenfuge montiert, inklusive Abdeckband

### Anwendung

Die Elemente sind geeignet für den flächenbündigen Einbau in Decke/Wand und bieten dabei höchste Präzision und Sicherheit in einem. Das Bilderprofil mit integrierter, 4 mm breiter Schattenfuge ist exakt in einer speziellen, hoch verdichteten Diamantplatte eingepasst und verklebt. Dank der Überlänge der Profile ist die Fugenbreite auf dem Querstoss immer genau. Der Längsstoss ist mit dem Fugenversatz von 4 mm ebenfalls einfach und sicher auszubilden. Alle Decken-/Wandanschlüsse ohne Bilderprofil können mit dem neuen

4 mm breiten Schattenfugenprofil ausgebildet werden, so dass eine perfekte Optik entsteht. Zwei verschiedene Bildersets mit einem Traggewicht von jeweils 4 und 15 kg runden das Sortiment ab. Eine Q3 – Q4 Verspachtelung kann mit dem Überstand von 1 mm und dem werkseitig angebrachten Abdeckband, das flächenbündig in der Schiene integriert ist, sauber und rationell ausgeführt werden. Die einfache und zeitsparende Montage verkürzt die Bauzeit erheblich, und das ganz ohne Staubentwicklung.

### Material

CHB2 – Bilderprofil: Aluminium RAL 9016 mit «Mini»-Laufnut und Schattenfuge 4 mm

### Abmessungen:

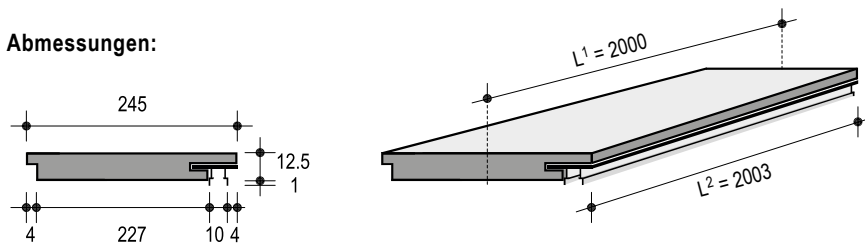

### Zubehör:

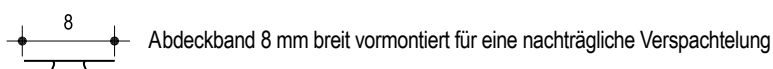

L<sup>1</sup> = 2000 mm

**Gewicht:** 2,9 kg/m<sup>1</sup>

L<sup>2</sup> = 2003 mm (Bilderprofil HM-190)

**Bestellnummer:** 474576

### Knauf Diamant VS57-Vorhangelement 5-Lauf

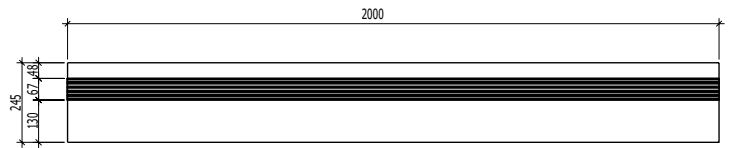
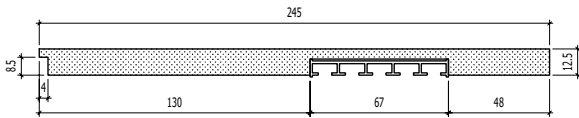

Diamant VS57-Flächenvorhangelement 5-Lauf CHV8  
Q4 1-Lauf Radius 100 mm

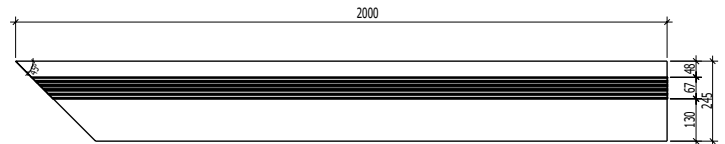

Diamant VS57-Flächenvorhangelement 5-Lauf  
mit Gehrungsschnitt 45° links, Art. Nr. 478973

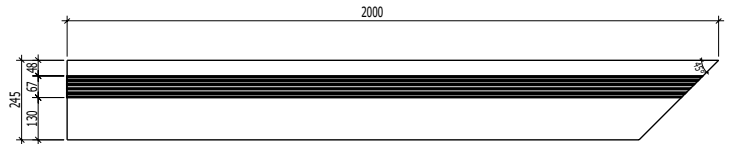

Diamant VS57-Flächenvorhangelement 5-Lauf  
mit Gehrungsschnitt 45° rechts, Art. Nr. 478973

### Knauf Diamant Bilderleistenelement

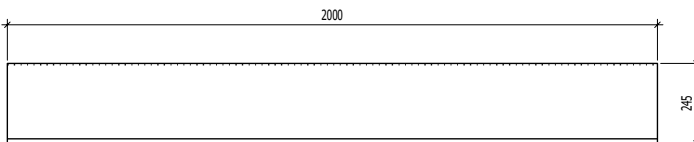
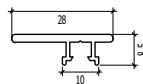
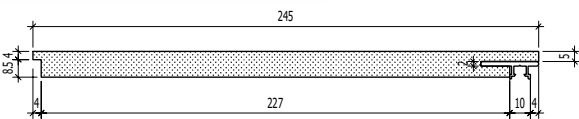

Bilderleistenelement Typ CHB2 inkl. integrierter  
Schattenfuge und Abdeckband Art. 474576



Perlon Bilderseil 2 mm mit Tellergleiter, Tragkraft < 8 kg  
(Zubehör zu Bilderleistenelement)  
Art. 528494



Bilderhaken selbstklebend, Tragkraft < 10 kg  
(Zubehör zu Bilderleistenelement)  
Art. 528496



Perlon Bilderseil 2 mm mit Twisterleiter für nachträgliches  
Einfädeln, Tragkraft < 10 kg (Zubehör zu Bilderleistenelement)  
Art. 528532



Bilderhaken mit Stellschraube, Tragkraft < 10 kg  
(Zubehör zu Bilderleistenelement)  
Art. 528499

Name	Typ	Tragkraft
Diamant VS57- Vorhangelement Q4/1-Lauf	CHV6 / CHV 6.1	30 kg/m <sup>1</sup>
Diamant VS57- Vorhangelement Q4/2-Lauf	CHV7 / CHV 7.1	30 kg/m <sup>1</sup>
Diamant VS57- Flächenvorhangelement 5-Lauf	CHV8	30 kg/m <sup>1</sup>
Diamant Bildleistenelement	CHB2	15 kg/m <sup>1</sup>

### Montage in Deckenkonstruktionen ohne bauphysikalische Anforderungen

Einbau der Elemente auf Knauf Unterkonstruktion aus CD-Profilen. Verschraubung mit 3 Stück Knauf Schnellbauschrauben XTN 33 x 3,9 mm je Elementbreite.

Quermontage: Achsabstand der Tragprofile = max. 400 mm

Längsmontage: 3 CD-Profile per Elementbreite

Die Fugen der Elemente werden mit Knauf Uniflott gefüllt und gespachtelt.

### Abstände der Unterkonstruktion Verschraubung

Schemazeichnungen | Masse in mm

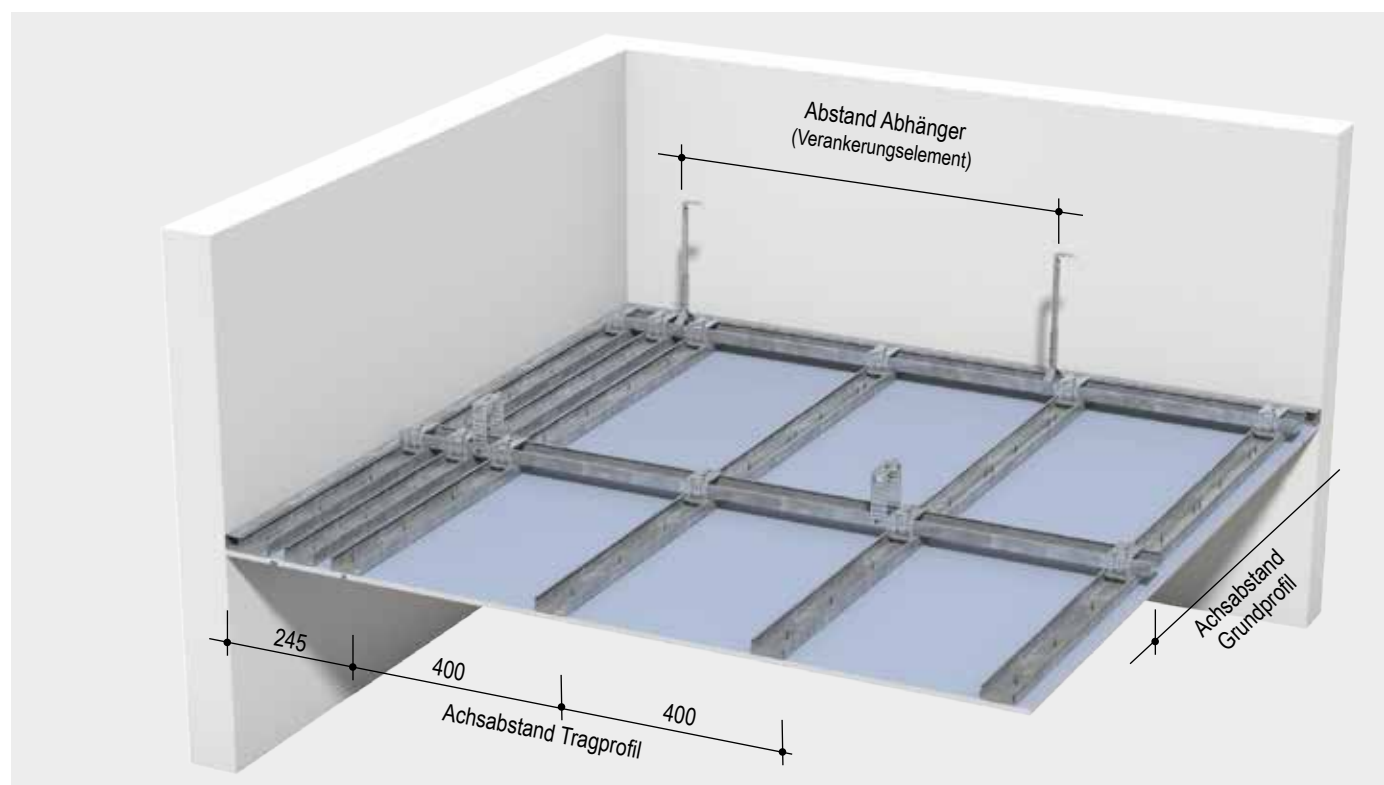

Schnitt D-D

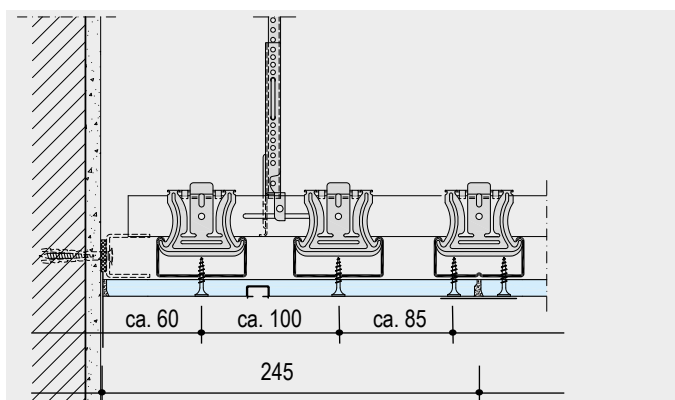

Schnitt A-A

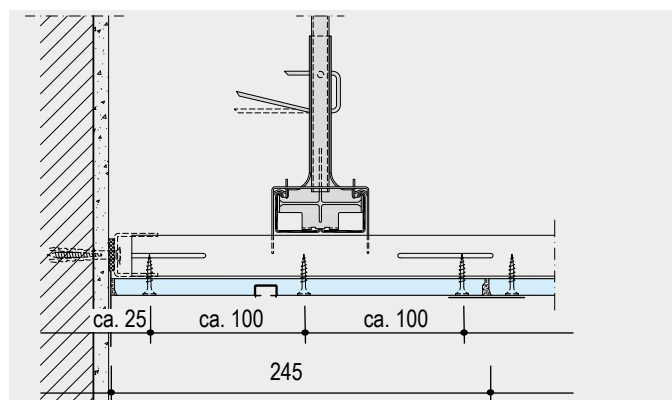

► Tel.: +41 58 775 88 00

► www.knauf.ch

► info@knauf.ch

**Konstruktive, statische und bauphysikalische Eigenschaften von Knauf Systemen können nur erreicht werden, wenn die ausschliessliche Verwendung von Knauf Systemkomponenten oder von Knauf empfohlenen Produkten sichergestellt ist.**

Knauf AG, Kägenstrasse 17, 4153 Reinach BL, Tel.: +41 58 775 88 00, Fax: +41 58 775 88 01

Technische Änderungen vorbehalten. Es gilt die jeweils aktuelle Auflage. Unsere Gewährleistung bezieht sich nur auf die einwandfreie Beschaffenheit unseres Materials. Konstruktive, statische und bauphysikalische Eigenschaften von Knauf Systemen können nur erreicht werden, wenn die ausschliessliche Verwendung von Knauf Systemkomponenten oder von Knauf ausdrücklich empfohlenen Produkten sichergestellt ist. Verbrauchs-, Mengen und Ausführungsangaben sind Erfahrungswerte, die im Falle abweichender Gegebenheiten nicht ohne weiteres übertragen werden können. Alle Rechte vorbehalten. Änderungen, Nachdrucke und fotomechanische sowie elektronische Wiedergabe, auch auszugsweise, bedürfen der ausdrücklichen Genehmigung der Knauf AG, Kägenstrasse 17, 4153 Reinach BL.